

STYLE GUARANTEE

CERTIFICAT DE GARANȚIE CEASURI
СЕРТИФИКАТ ЗА ГАРАНЦИЯ НА ЧАСОВНИЦИ
ÓRA JÓTÁLLÁSI TANÚSÍTVÁNY

SUMMARY

Romanian	3
Bulgarian	16
Hungarian	31

GARANȚIE

CONDIȚII PENTRU ACORDAREA GARANȚIEI

- Perioada de garanție acordată de FASHION DAYS pentru produsele achiziționate începe la data livrării articolului și durează 24 de luni.
- În cazul unei reclamații, clientul trebuie să trimită ceasul împreună cu certificatul de garanție original Fashion Days și cu factura originală care au însoțit articolul.
- Consumatorul trebuie să respecte instrucțiunile specificate în manualul de utilizare.
- Garanția acoperă, de asemenea, accesoriile sau componentele produsului care lipsesc;
- FASHION DAYS își rezervă dreptul de a refuza acordarea garanției dacă articolul arată ca și cum ar fi fost avariat de către client (a se vedea mai jos);
- Perioada de garanție va fi prelungită la trimiterea înapoi către client a articolului reparat;
- Garanția acoperă doar mecanismul ceasului și defectele de fabricație;
- Fashion Days își rezervă dreptul de a înapoia banii și de a nu înlocui produsul, dacă acesta nu este în stoc.

GARANȚIA NU ACOPERĂ URMĂTOARELE COMPONENTE:

- Sticla, carcasa, butoanele, cureaua, brățara, învelișul, imaginile, bateriile.
- Cererile de garanție vor fi acceptate doar în scris de către Fashion Days. Vă rugăm să trimiteți ceasul în ambalajul original, cu toate documentele incluse alături de factură și garanție.
- Problemele provocate de accidente (lovituri, zdrobiri etc.), de o utilizare necorespunzătoare, de utilizarea unor baterii neconforme, de bateriile descărcate lăsate înăuntrul ceasului, de modificări, reparații și/sau de intervenții neautorizate sunt strict excluse de garanție. Uzura bateriilor, a sticlei, decolorarea plăcii sau a nuanțelor și consecințele unei purtări și a unei deteriorări normale și ale învechirii ceasului sunt de asemenea excluse de garanție.
- Reparațiile și înlocuirile componentelor produsului în perioada de valabilitate a garanției trebuie realizate la service-ul autorizat partener al Fashion Days. Același lucru se aplică și pentru înlocuirea bateriilor. De aceea, vă rugăm să contactați Fashion Days pentru orice tip de intervenții service prin intermediul paginii web Fashion Days.

MANUAL DE INSTRUCȚIUNI

Vă mulțumim pentru încrederea pe care ne-ați arătat-o alegând produsele Fashion Days. Pentru a vă putea utiliza ceasul profitând la maximum de el, vă recomandăm să citiți cu atenție instrucțiunile din acest prospect.

Ceasurile bărbățești vor fi curățate la fiecare 2 ani, iar cele pentru doamne vor fi curățate mai frecvent de atât.

PRECAUȚII

Pentru modelele cu coroană înșurubată, deșurubați coroana înainte de a o trage în afară, apoi configurați ceasul după cum este necesar. Înșurubați înapoi coroana după utilizare.

Chiar dacă ceasul este rezistent la apă, nu manevrați coroana și butoanele care se apasă atunci când ceasul se află în apă. Pentru a vă asigura că ceasul este sigilat, verificați întotdeauna dacă este strânsă corect coroana.

NOTĂ

Când configurați ora (coroana trasă în afară în poziția 1 sau 2, în funcție de model), mișcarea se oprește. Dacă secundarul înaintează cu 2-4 secunde pe mișcare, acest lucru ar putea însemna că bateria este aproape descărcată. Duceți ceasul la verificat la un partener service oficial – menționat în instrucțiunile atașate.

AUTOMAT

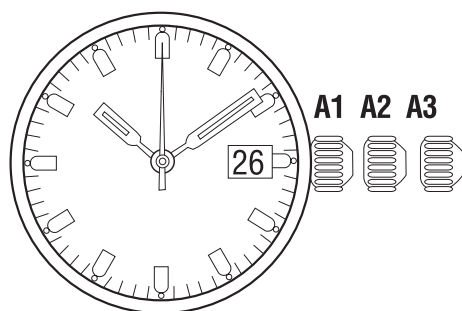

FUNCȚII: ore, minute și secunde. Data la ora 3.

REGLAREA OREI: deșurubați coroana, trageți-o în afară, în poziția A3, rotiți-o în sensul acelor de ceasornic, pentru a ajusta ora.

DATA: deșurubați coroana, trageți-o în afară, în poziția A2, rotiți-o în sensul acelor de ceasornic, fiecare clic corespunzând unei zile (1-31).

ATENȚIE: nu corectați data în intervalul orar dintre 10 p.m. și 3 a.m.

GMT AUTOMAT

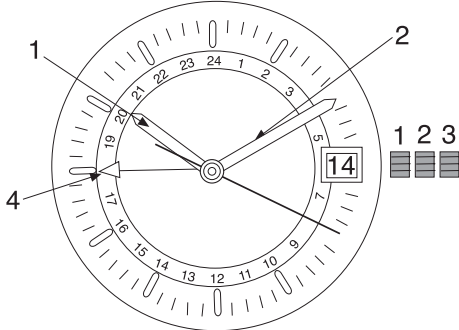

FUNCȚIE

Afișajul orei locale (de pildă, Reykjavik 10 p.m.) cu ajutorul arătătorului orei (1) și al minutarului (2); un al doilea fus orar (de pildă, New York 6 p.m.) poate fi selectat cu ajutorul arătătorului suplimentar (4), care face o mișcare de rotație completă în 24 de ore.

- 1 – Poziție normală
- 2 – Fixarea datei
- 3 – Configurarea arătătoarelor

CRONOGRAF AUTOMAT

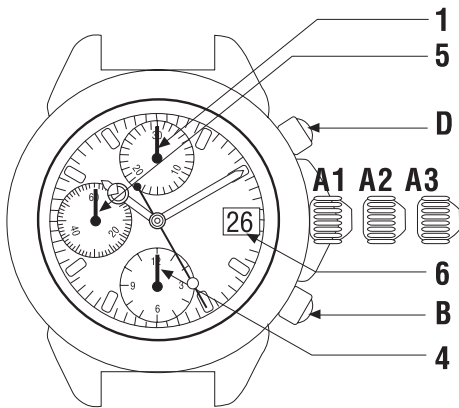

FUNCȚII: ore, minute și secunde. Secundarul mic se află în poziția 5, data în poziția 6.

FUNCȚIILE CRONOGRAFULUI: ore, minute și secunde. Arătătorul celor 12 ore se află în poziția 4, minutarul se află în poziția 1. Secundarul este în centru.

REGLAREA OREI: deșurubați coroana, trageți-o în afară, în poziția A3, rotiți-o în sensul acelor de ceasornic, pentru a ajusta ora.

DATA: deșurubați coroana, trageți-o în afară, în poziția A2, rotiți-o în sensul acelor de ceasornic, fiecare clic al coroanei corespunzând unei zile (1-31).

CONFIGURAREA CRONOGRAFULUI: pentru a porni cronograful, apăsați butonul "D", iar secundarul aflat în centrul cadranului va începe să se miște imediat.

La sfârșitul fiecărei mișcări complete, arătătorul de pe cadran (poziția 1) se va mișca înainte, indicând minutele care au trecut. După 60 de minute, indicatorul de pe cadran (poziția 4) se va mișca automat, indicând ora cronografului. Pentru a opri cronograful, apăsați butonul "D". Pentru a readuce la zero citirile, apăsați "B".

ATENȚIE: nu corectați data în intervalul orar dintre 7 p.m. și 3 a.m.

CUARȚ

REGLAREA OREI

Trageți coroana cu 1 poziții în afară și învârtiți-o în orice direcție, pentru a mișca arătătoarele înainte.

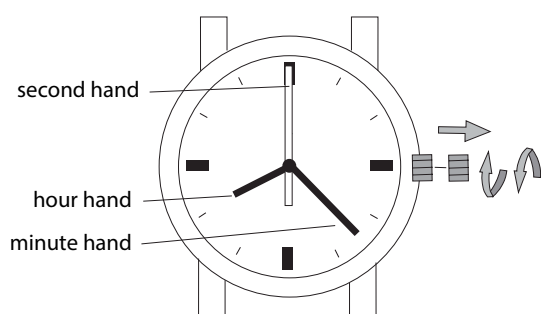

ZI - DATĂ - CUARȚ

REGLAREA DATEI

Trageți coroana 1 poziție în afară și învârtiți-o în sensul acelor de ceasornic. Afișajul datei se modifică.

REGLAREA OREI

Trageți coroana cu 2 poziții în afară și învârtiți-o în orice direcție, pentru a mișca arătătoarele înainte.

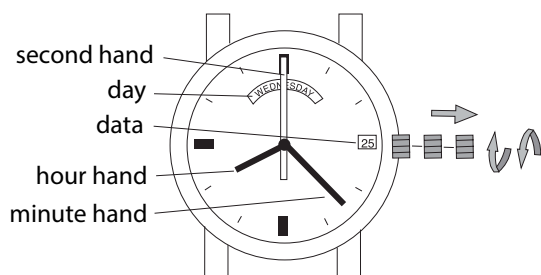

CRONO ELVEȚIAN 1/10 CUART

FUNCȚIE ORĂ

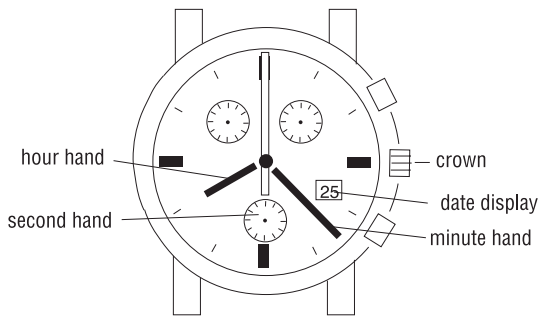

FUNCȚIE CRONOGRAF

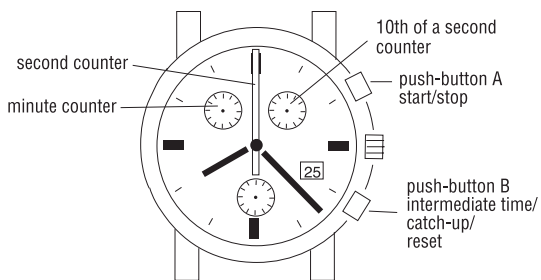

REGLAREA OREI

- 1 - Deșurubați coroana (dacă este înșurubată).
- 2 - Trageți în afară coroana cu 2 poziții.
- 3 - Învârtiți coroana în orice direcție, pentru a mișca arătătoarele înainte sau înapoi.
- 4 - Fixați la loc coroana în poziția normală.
- 5 - Strângeți la loc coroana.

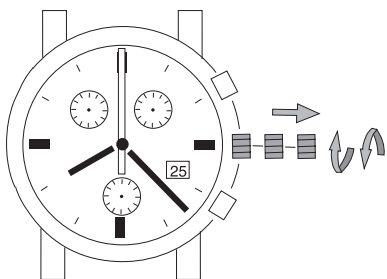

NOTĂ

Prin tragerea în afară a coroanei cu 2 poziții (punctul 2), mecanismul se oprește (oprirea funcției secundarului).

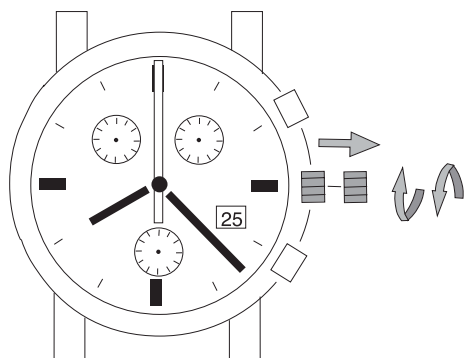

REGLAREA DATEI

- 1 - Deșurubați coroana (dacă este înșurubată).
- 2 - Trageți în afară coroana cu 1 poziție.
- 3 - Învârtiți coroana în sensul acelor de ceasornic. Afișajul datei se va modifica.
- 4 - Fixați la loc coroana în poziția normală.
- 5 - Strângeți la loc coroana.

IMPORTANT

Nu lăsați coroana trasă în afară 1 poziție pentru mai mult de 20 de minute, deoarece aceasta va afecta ora.

UTILIZAREA CRONOGRAFULUI - IMPORTANT

Dacă arătătoarele cronografului nu sunt poziționate corect, vă rugăm să consultați Capitolul 6.

CRONOGRAF

- 1 - Pornire cronograf (butonul de apăsat A).
- 2 - Oprește cronograf (butonul de apăsat A).
- 3 - Citirea timpului final.
- 4 - Resetare (butonul de apăsat B).

NOTĂ

Secvența punctelor 1+2 poate fi repetată (timp suplimentar).

TIMP INTEREDIAR

- 1 - Pornire cronograf (butonul de apăsat A).
- 2 - Timp intermediar (butonul de apăsat B).
- 3 - Citire timp intermediar.
- 4 - Actualizare timp real (butonul de apăsat B).
- 5 - Oprește cronograf (butonul de apăsat A).
- 6 - Citirea timpului final.
- 7 - Resetare (butonul B).

NOTĂ

Secvența punctelor 2 – 4 poate fi repetată (timp intermediar multiplu).

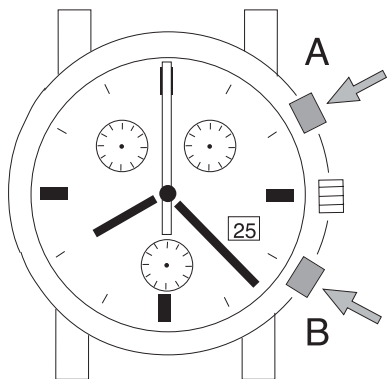
**READUCEREA LA ZERO A CONTORULUI CRONOGRAFULUI**

După schimbarea bateriei, sau în cazul în care s-a întâmplat ceva excepțional, reseați contorul cronografului la zero (poziția de start) manual.

MINUTE

- 1 - Deșurubați coroana (dacă este înșurubată).
- 2 - Trageți în afară coroana cu 2 poziții.
- 3 - Resetați contorul minutelor (butonul de apăsat A).
- 4 - Fixați la loc coroana în poziția normală.
- 5 - Strângeți la loc coroana.

SECUNDE ȘI ZECIMI DE SECUNDĂ

- 1 - Deșurubați coroana (dacă este înșurubată).
- 2 - Trageți în afară coroana cu 1 poziție.
- 3 - Resetați contorul zecimilor de secundă (butonul de apăsat B).
- 4 - Fixați la loc coroana în poziția normală.
- 5 - Strângeți la loc coroana.

NOTĂ

Pentru o reglare rapidă (punctul 3), apăsați butonul menționat mai mult de o secundă.

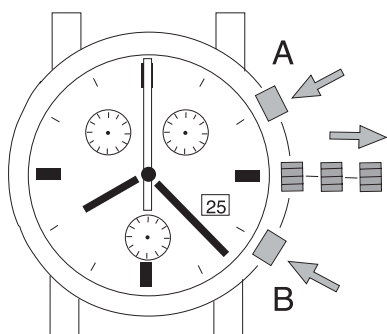

ANALOGIC

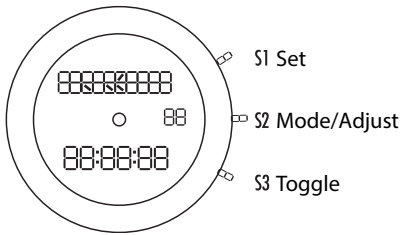

FUNCȚII:

Operare moduri:

Oră normală, calendar, alarmă, cronograf, cronometru și mod pur analog.

Operare moduri:

Rotiți S2 pentru a intra în Moduri (Sus, Jos).

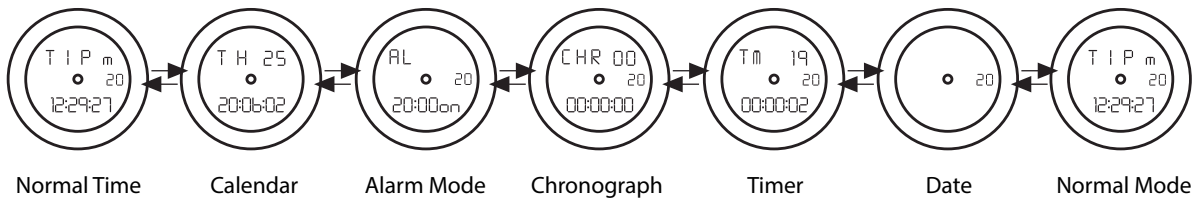

FUS ORAR NORMAL

- 1 - Apăsați și mențineți apăsat timp de 3 secunde, pentru a intra în modul de reglare, iar cifrele orei vor clipi.
- 2 - Rotiți S2 în sensul acelor de ceasornic sau în sens invers, pentru creșterea sau descreșterea cifrelor.
- 3 - Apăsați S3 pentru a trece de la un element de reglare la altul.
- 4 - Apăsați S1 pentru a ieși din modul de configurare.

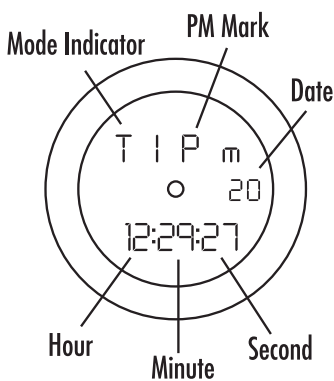
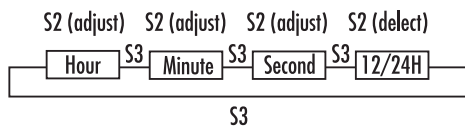

REGLAREA ANALOGĂ

Trageți coroana în afară și rotiți-o în sus sau în jos pentru a fixa arătătoarele la ora dorită.

FUSUL ORAR T2:

Aflați în modul Fus Orar Normal, apăsați S3 pentru a intra în modul Fus Orar T2; apăsați S1 timp de 3 secunde, pentru a intra în modul de configurare, iar procedurile de configurare sunt descrise în continuare.

NOTĂ:

Procedurile de reglare digitală și analogă sunt separate, ex. cea digitală va crește, însă cea analogă nu se va schimba.

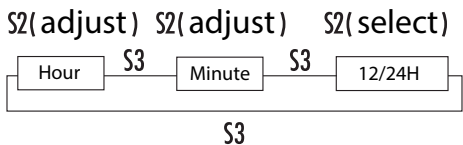

NOTĂ:

- 1 - În modul Oră T2, configurarea analogă nu se va modifica atât timp cât se face reglarea digitală.
- 2 - Data poate crește sau scădea doar cu câte o zi.
- 3 - Minutele nu trebuie reglate în T2.

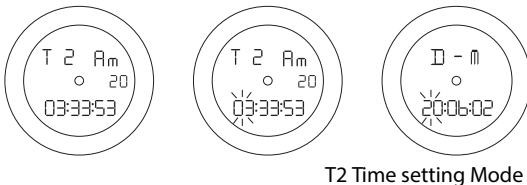

MOD ALARMĂ

- 1 - Rotiți S2 în sus pentru a intra în modul Alarmă.
- 2 - Apăsați S1 pentru a selecta Alarmă pornită sau oprită.
- 3 - Apăsați și mențineți apăsat S1 timp de 3 secunde, pentru a intra în modul de configurare.
- 4 - Rotiți S2 în sensul acelor de ceasornic sau în sens invers, pentru creșterea sau descreșterea cifrelor.
- 5 - Apăsați S3 pentru a trece de la un element de reglare la altul.
- 6 - Apăsați S1 pentru a ieși din modul de configurare.

S2 (adjust) S2 (adjust)

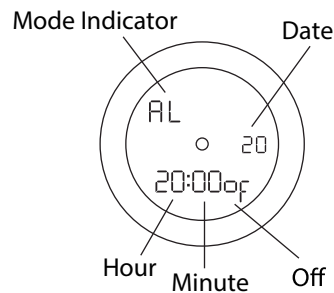
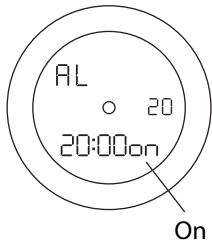
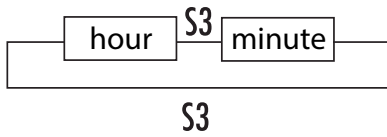
**NOTĂ:**

Se vor auzi bipuri timp de 60 de secunde la alarma preconfigurată și trebuie să apăsați orice buton pentru a le opri.

ALARMĂ AGENDĂ:

- 1 - În modul Alarmă, apăsați S3 pentru a intra în modul 2 - Alarmă agendă și încă o dată pentru a reveni în modul alarmă.
- 3 - Apăsați și mențineți apăsat S1 timp de 3 secunde, pentru a intra în modul de configurare.
- 4 - Rotiți S2 în sensul acelor de ceasornic sau în sens invers, pentru creșterea sau descreșterea cifrelor.
- 5 - Apăsați S3 pentru a trece de la un element de reglare la altul.
- 6 - Apăsați S1 pentru a ieși din modul de configurare.

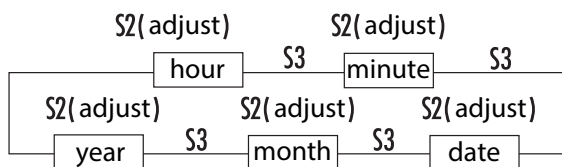

Agenda setting



NOTĂ:

- 1 - Afișajul Oră-Minut sau Dată-Lună-An va alterna încontinuu.
- 2 - Alarma agendă este PORNITĂ automat atunci când agenda are o configurare în viitor; apăsați S1 pentru a activa sau a dezactiva alarma AG.
- 3 - Dacă se configurează un o alarmă în trecut, modul va afișa mesajul OPRIT, iar apăsând S1 se va afișa "Nicio funcție".
- 4 - Alarma va porni timp de 60 de secunde la ora configurată și trebuie să apăsați orice tastă pentru a o opri.

CRONOGRAF

- 1 - Rotiți S2 în sus pentru a intra în modul Cronograf.
- 2 - Apăsați S1 pentru a porni Cronograful.
- 3 - Apăsați S1 pentru a opri cronometrul și a afișa timpii parțiali (ADD-data) sau apăsați S3 pentru a afișa timpii intermediari (Split-data).
- 4 - La terminarea cronometrării, apăsați S3 pentru a reveni la zero.

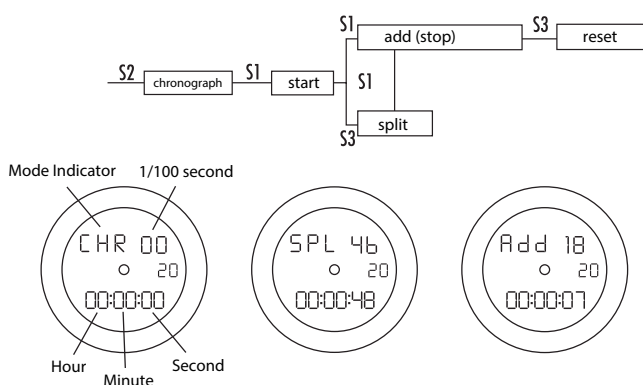
**NOTĂ:**

- 1 - Intervalul maxim: 99 de zile, 23 de ore, 59 de minute și 59 de secunde. (Citire: la sutime de secundă pentru 24 de ore sau la 1 secundă pentru restul timpului).
- 2 - Funcțiile ADD (adăugare), SPLIT (împărțire) sunt suportate.

CRONOMETRU NUMĂRĂTOARE INVERSĂ

- 1 - Rotiți S2 în sus pentru a intra în modul Cronometru.
- 2 - Apăsați și mențineți apăsat S1 timp de 3 secunde pentru a intra în modul de configurare, iar procedurile de configurare sunt descrise în continuare.

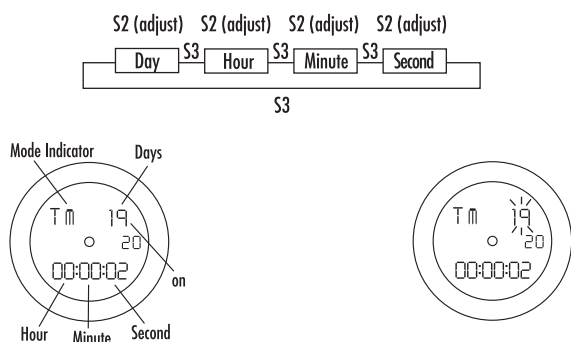

NOTĂ:

- 1 - Apăsați S1 pentru a porni sau a opri și apăsați S3 pentru a reseta valoarea configurată când cronometrul se oprește.
- 2 - În timpul cronometrării, apăsând S3, se va afișa "Nicio funcție".
- 3 - Intervalul maxim: 99 de zile, 23 de ore, 59 de minute și 59 de secunde.
- 4 - O alarmă va suna timp de 60 de secunde la 0 și trebuie să apăsați orice tastă pentru a o opri.

CENTRE DE SERVICE DIN ÎNTREAGA LUME**FILIALE/SEDII SERVICE POST-VÂNZĂRI PENTRU SERVICII POST-VÂNZĂRI**

Cât durează garanția. Prezenta garanție durează o perioadă de doi ani de la data primei achiziții. Responsabilitatea Fashion Days. Fashion Days, la discreția sa, fie (i) va repara Ceasul defect fără niciun cost, fie (ii) va rambursa suma achitată de către client, în maximum 30 de zile de la data primirii reclamației, fie (iii) va înlocui ceasul.

Procedura de reclamații. Cumpărătorul trebuie să notifice Fashion Days referitor la defectele Ceasului, în scris, printr-o scrisoare recomandată cu confirmare de primire, sau prin e-mail în termen de treizeci (30) de zile de la descoperirea defectelor, însă nu mai târziu de doi ani de la data achiziției. Ceasul defect și dovada achiziției (factura fiscală emisă la data livrării și a Certificatului de Garanție Fashion Days) și trebuie trimisă la următoarea adresă:

Dante International SA
Str. Italia, nr. 1-7, Chiajna, Ilfov,
Parcul Logistic EuroPolis (Cefin)
Depozit W10

Fashion Days nu va fi responsabil de cheltuielile de transport pentru ceasurile trimise la Fashion Days pentru reparații. Însă Fashion Days va fi responsabil de cheltuielile de transport pentru Ceasurile reparate trimise Cumpărătorului. În oricare dintre cazuri, Fashion Days nu va fi responsabil de niciun risc de pierdere, care va fi suportat de către Cumpărător.

Limitări.

Această garanție nu se va aplica defectelor sau stricăciunilor (ascunse sau de alt fel) cauzate de utilizarea sau efectul utilizării unor baterii diferite de cele menționate în specificațiile tehnice și de calitate prescrise de Fashion Days sau de către producător (fabricant) sau de lăsarea bateriilor descărcate înăuntrul ceasului; defectele provocate de accidente, o manipulare necorespunzătoare sau de o utilizare incorectă sau abuzivă (cum ar fi lovituri, îndoituri, zdrobiri sau zgârieturi) sau de modificări, reparații sau intervenții. De asemenea sunt excluse uzura bateriilor, a sticlei, decolorarea plăcii sau a nuanțelor și efectele unei purtări și a unei deteriorări normale și ale învechirii ceasului. Deoarece condițiile externe, care sunt în afara controlului Fashion Days, pot afecta rezistența la apă, Fashion Days nu va fi responsabil de efectele acestor condiții. Garanția Fashion Days pentru rezistența la apă se aplică doar Ceasurilor noi, achiziționate de pe paginile web Fashion Days.

Garanție unică și exclusivă.

ACEASTĂ GARANȚIE SE APLICĂ ÎN MOD EXPRES ÎN LOCUL TUTUROR CELORLALTE GARANȚII, EXPRIMATE SAU IMPLICITE, INCLUSIV, ÎN MĂSURA ÎN CARE ESTE PERMIS DE LEGE, ÎN LOCUL ORICĂREI GARANȚII IMPLICITE A PRODUCĂTORULUI.

Dante International S.A.

Șos. Virtuții nr. 148, spațiul E47, Sector 6, București, Romania

CUI: 14399840,

Numar Inregistrare Registrul Comertului: J40/372/2002

Email: fashion@fashiondays.ro

ГАРАНЦИЯ

УСЛОВИЯ НА ГАРАНЦИЯ

- Гаранцията, предоставена от Fashion Days, е валидна 24 месеца, считано от датата на доставка на продукта.
- В случай на рекламация клиентът е длъжен да върне часовника заедно с оригиналния сертификат за гаранция на Fashion Days и с приложената фактура.
- Клиентът е длъжен да се съобразява с инструкциите в упътването за употреба на производителя.
- Fashion Days си запазва правото да откаже да изпълни гаранция, в случай че продуктът е повреден от клиента (виж по-долу).
- Гаранцията важи за продукти, доставени с липсващи части или аксесоари.
- Гаранцията покрива единствено повреди по механизма на часовника или производствени дефекти.
- Fashion Days си запазва правото да изплати стойността на продукта, в случай че той не е в наличност и не е възможна замяна.

ГАРАНЦИЯТА НЕ ПОКРИВА СЛЕДНИТЕ КОМПОНЕНТИ НА ЧАСОВНИКА:

- Стъкло, корпус, копчета, каишка, верижка, облицовка, декоративни лепенки, батерия.
- Рекламация може да бъде приета единствено след изпратено писмено заявление към Fashion Days.
Часовникът трябва да бъде върнат в оригиналната си опаковка, заедно с всички придружаващи го документи, фактура и гаранционна карта.
- Дефекти, възникнали при удар, неправилна експлоатация, употреба на неподходяща батерия, поставяне на изтощена батерия или извършена поправка от неоторизирано лице, не се покриват от гаранцията.
- Изтощена батерия, счупено стъкло, обезцветяване на корпуса и износване в следствие на нормалната употреба на продукта не се покриват от гаранцията.
- Поправката и заменянето на елементи от часовника по време на гаранционния срок следва да бъдат направени единствено от оторизиран партньор, посочен в придружаващата гаранционна карта на производителя.

ДОГОВОРНА (ТЪРГОВСКА) ГАРАНЦИЯ:

1. Потребителят има право на гаранцията, уредена в чл. 112 – чл. 115 от Закона за защита на потребителите, както следва:
 - При несъответствие на потребителската стока с договора за продажба потребителят има право да предяви рекламация, като поиска от продавача да приведе стоката в съответствие с договора за продажба.
 - Привеждането на потребителската стока в съответствие с договора за продажба трябва да се извърши в рамките на един месец, считано от предявяването на

рекламацията от потребителя, като след изтичането на този срок потребителят има право да развали договора и да му бъде възстановена заплатената сума или да иска намаляване на цената на потребителската стока съгласно чл. 114 от Закона за защита на потребителите.

- Привеждането на потребителската стока в съответствие с договора за продажба е безплатно за потребителя. Той не дължи разходи за експедиране на потребителската стока или за материали и труд, свързани с ремонта ѝ, и не трябва да понася значителни неудобства.

- Потребителят може да иска и обезщетение за претърпените вследствие на несъответствието вреди.

- При несъответствие на потребителската стока с договора за продажба и когато потребителят не е удовлетворен от решаването на рекламацията по чл. 113, той има право на избор между една от следните възможности: 1. разваляне на договора и възстановяване на заплатената от него сума; 2. намаляване на цената. Потребителят не може да претендира за възстановяване на заплатената сума или за намаляване цената на стоката, когато търговецът се съгласи да бъде извършена замяна на потребителската стока с нова или да се поправи стоката в рамките на един месец от предявяване на рекламацията от потребителя. Потребителят не може да претендира за разваляне на договора, ако несъответствието на потребителската стока с договора е незначително.

- Потребителят може да упражни правото си в срок до две години, считано от доставянето на потребителската стока. Този срок спира да тече през времето, необходимо за поправката или замяната на потребителската стока или за постигане на споразумение между продавача и потребителя за решаване на спора.

2. Настоящата търговска гаранция не оказва влияние върху правата на потребителите, произтичащи от гаранцията по чл. 112 – чл. 115 от Закона за защита на потребителите. Независимо от търговската гаранция продавачът отговаря за липсата на съответствие на потребителската стока с договора за продажба съгласно гаранцията по чл. 112 – 115 от ЗЗП.

3. Териториалният обхват на настоящата гаранция е територията на: Република България.

4. В случай на рекламация, същата може да бъде предявена по следния ред и адрес: „Фешън Дейс Шопинг“ ЕООД, гр. София, бул. „Никола Вапцаров“ № 53Б

5. Срокът на предоставената търговска гаранция е в размер на 24 месеца.

6. Настоящата търговска гаранция се предоставя от „Фешън Дейс Шопинг“ ЕООД, дружество, регистрирано в Търговския регистър към Агенция по вписванията с ЕИК 201317443, със седалище и адрес на управление гр. София, бул. „Никола Вапцаров“ № 53Б.

УПЪТВАНЕ ЗА УПОТРЕБА

Благодарим ви, че избрахте Fashion Days. За информация за правилната употреба на продукта ви съветваме внимателно да прочетете упътването.

ПРЕДПАЗНИ МЕРКИ

За моделите с корона: развийте короната, преди да я изтеглите настрани, след което настройте часовника. След сверяване завийте отново короната. Дори часовникът да е водоустойчив, не се препоръчва да използвате нея и останалите бутони под вода. За да се уверите, че часовникът е добре херметизиран, винаги проверявайте дали короната е добре завита.

ВНИМАНИЕ:

Когато сверявате часовника (позиция на короната първа или втора степен в зависимост от модела), механизмът спира. Ако стрелката на секундите продължи да се движи повече от 2-4 секунди, това означава, че батерията е почти изтощена. В този случай е нужно часовникът да бъде проверен в оторизиран сервиз, посочен в гаранционната карта.

АВТОМАТИЧЕН МЕХАНИЗЪМ

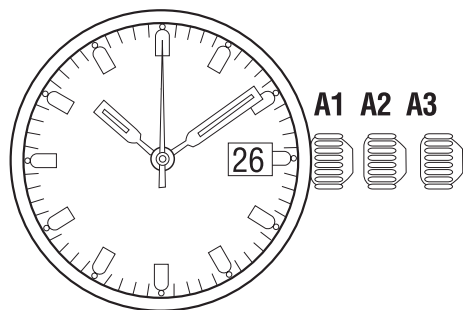

ФУНКЦИИ: час, минути, секунди, дата при позиция A3.

СВЕРЯВАНЕ НА ЧАСА: развийте короната, изтеглете я настрани до позиция A3 и я завъртете по посока на часовниковата стрелка.

СВЕРЯВАНЕ НА ДАТА: развийте короната, изтеглете я настрани до позиция A2 и завъртете по посока на часовниковата стрелка. Всяко щракване отговаря на един ден от месеца (1-31).

ВНИМАНИЕ: не сверявайте датата между 22:00 и 3:00 часа.

АВТОМАТИЧЕН GMT МЕХАНИЗЪМ

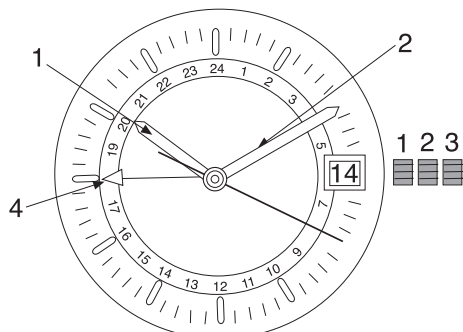

ФУНКЦИИ:

Местно време (например 10:00 ч., гр. София), посочено със стрелките за час (1) и минути (2); втора часова зона (например 9:00 ч., гр. Париж), посочено с допълнителна стрелка (4), която прави пълно завъртане за 24 часа.

- 1 - Нормална позиция
- 2 - Сверяване на датата
- 3 - Сверяване на часа

АВТОМАТИЧЕН ХРОНОГРАФ

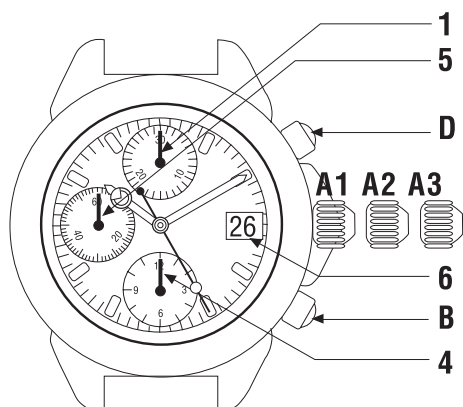

ФУНКЦИИ НА ХРОНОГРАФА: час, минути, секунди, 12-часов брояч (4), брояч на минути (1); стрелка за секундите.

НАСТРОЙВАНЕ НА ЧАСА: развийте короната, изтеглете я настрани до позиция А3, завъртете по посока на часовниковата стрелка.

ДАТА: развийте короната, изтеглете я настрани до позиция А2, завъртете по посока на часовниковата стрелка. Всяко щракване отговаря на един ден от месеца (1-31).

НАСТРОЙВАНЕ НА ХРОНОГРАФА: за да стартирате хронографа, натиснете бутон D. Стрелката на секундите ще започне да се движи незабавно. При всяко нейно пълно завъртане стрелката на допълнителния циферблат (1) следва да се задвижи, показвайки изтеклите минути. След 60 минути допълнителният брояч (4) ще се придвижи автоматично, отчитайки часа на хронографа. За да го спрете, натиснете бутон D. За нулиране на всички отчитания до момента натиснете бутон B.

ВНИМАНИЕ: не сверявайте датата между 19:00 часа и 3:00 часа.

КВАРЦОВ МЕХАНИЗЪМ

СВЕРЯВАНЕ НА ЧАС

Изтеглете короната една степен настрани и завъртете в желаната посока.

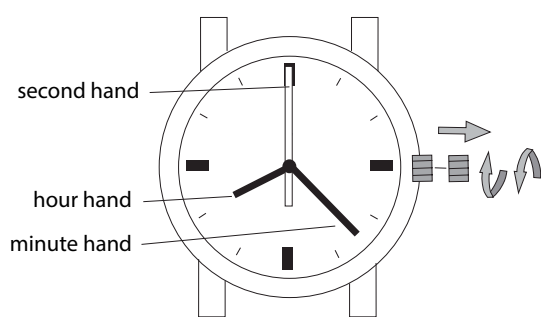

ДЕН - ДАТА - КВАРЦ

СВЕРЯВАНЕ НА ДАТАТА

За да промените датата, изтеглете короната две степени настрани и завъртете по посока на часовниковата стрелка.

СВЕРЯВАНЕ НА ЧАС

Изтеглете короната две степени настрани и завъртете в желаната посока.

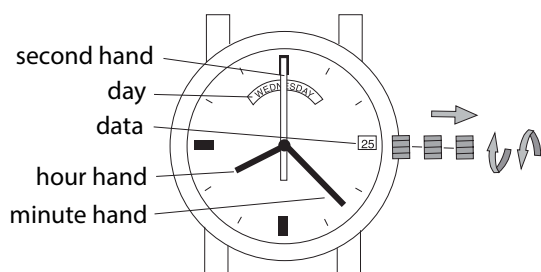

ШВЕЙЦАРСКИ КВАРЦОВ 1/10 С ХРОНОГРАФ

ФУНКЦИЯ ЧАС

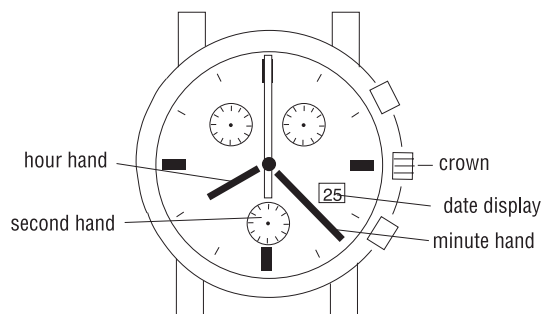

ФУНКЦИЯ ХРОНОГРАФ

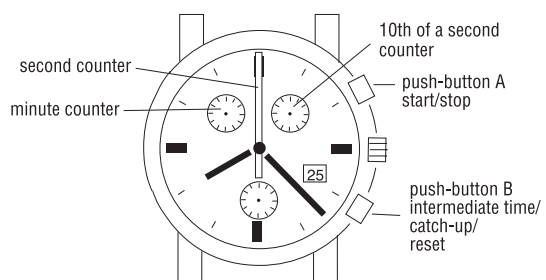

НАСТРОЙКА НА ЧАС

- 1 - Отвийте короната (ако е завита).
- 2 - Изтегнете короната две степени настрани.
- 3 - Завъртете в желаната посока.
- 4 - Върнете короната в нормална позиция.
- 5 - Завийте и стегнете отново короната.

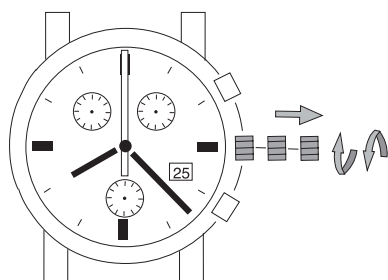

ВНИМАНИЕ:

При изтегляне на короната две степени настрани, механизмът спира (функция за спиране на секундите).

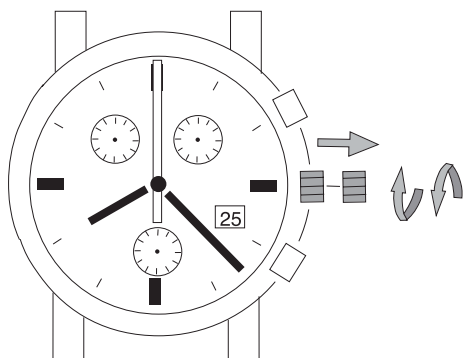
**СВЕРЯВАНЕ НА ДАТАТА**

- 1 - Отвийте короната (ако е завита).
- 2 - Изтеглете короната една степен настрани.
- 3 - За да промените датата, завъртете по посока на часовниковата стрелка.
- 4 - Върнете короната в нормална позиция.
- 5 - Завийте и стегнете отново короната.

ВАЖНО:

Не оставяйте короната изтеглена настрани до първа степен повече от 20 минути, защото това ще промени настройките на часа.

УПОТРЕБА НА ХРОНОГРАФА

Ако стрелките на хронографа не са разположени правилно, моля вижте секция „НУЛИРАНЕ НА ХРОНОГРАФА“.

ХРОНОГРАФ

- 1 - Стартиране на хронографа (бутон А).
- 2 - Спиране на хронографа (бутон А).
- 3 - Отчитане на крайно време.
- 4 - Нулиране на отчетените данни (бутон В).

ВНИМАНИЕ:

Редът на стъпки 1 и 2 може да бъде повторен (функция за сумиране на време).

МЕЖДИННО ВРЕМЕ

- 1 - Стартиране на хронографа (бутон А).
- 2 - Междинно време (бутон В).
- 3 - Отчитане на междинно време.
- 4 - Връщане към актуалния час (бутон В).

- 5 - Спиране на хронографа (бутон А).
- 6 - Отчитане на крайно време.
- 7 - Нулиране на отчетените данни (бутон В).

ВНИМАНИЕ:

Редът на стъпки 2 до 4 може да бъде повторен (отчитане на множество междинни интервали от време).

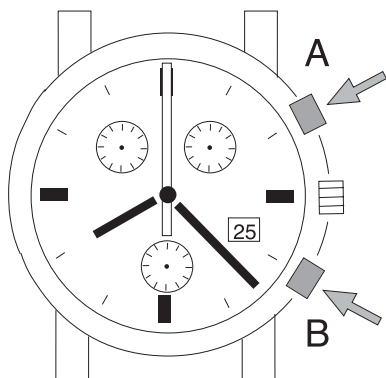

НУЛИРАНЕ НА ХРОНОГРАФА

След смяна на батерия или поради друга причина, нулирайте на ръка циферблатите на хронографа до начална позиция.

МИНУТИ

- 1 - Отвийте короната (ако е завита).
- 2 - Изтеглете короната две степени настрани.
- 3 - Нулирайте брояча на минути (бутон А).
- 4 - Върнете короната в нормална позиция.
- 5 - Завийте и стегнете отново короната.

СЕКУНДИ И ДЕСЕТИ ОТ СЕКУНДАТА

- 1 - Отвийте короната (ако е завита).
- 2 - Изтеглете короната една степен настрани.
- 3 - Нулирайте брояча за десети от секундата (бутон В).
- 4 - Върнете короната в нормална позиция.
- 5 - Завийте и стегнете отново короната.

ВНИМАНИЕ:

За бързо движение на стрелките при сверяване, натиснете и задръжте бутон В за повече от една секунда.

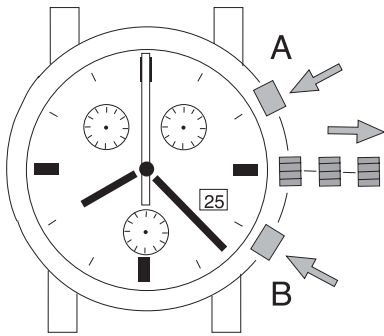

ЕЛЕКТРОННИ ЧАСОВНИЦИ

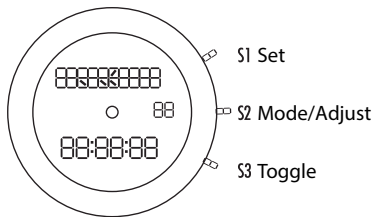

ФУНКЦИИ

Нормално време, календар, аларма, хронограф, таймер, аналогово време

УПРАВЛЕНИЕ НА РАЗЛИЧНИТЕ РЕЖИМИ

Завъртете S2, за да изберете режим (нагоре и надолу).

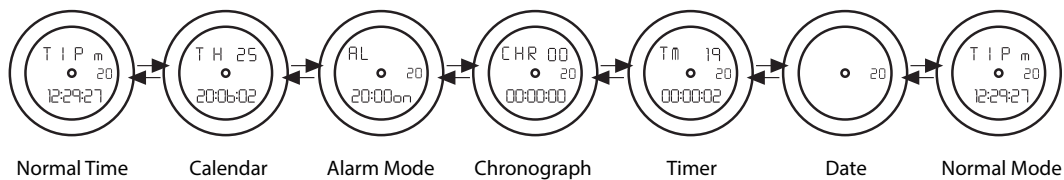

НОРМАЛНО ВРЕМЕ

- 1 - Натиснете и задръжте 3 секунди, за да можете да сверите. Знаците за час и минута следва да започнат да мигат.
- 2 - Завъртете S2 по посока на часовниковата стрелка или обратно, за да изберете съответно по-голяма или по-малка цифра.
- 3 - Натиснете S3 за превключване между отделните елементи, които желаете да сверите.
- 4 - Натиснете S1 за изход от режима на сверяване.

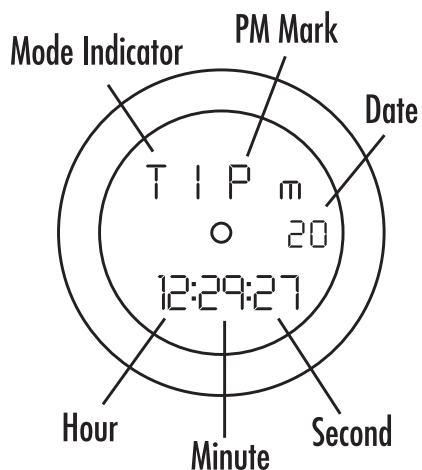
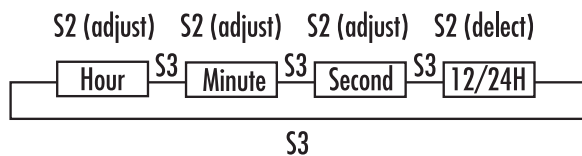

НАСТРОЙКА НА АНАЛОГОВО ВРЕМЕ

Изтеглете короната настрани и завъртете нагоре или надолу, за да сверите стрелките.

ЗА ВРЕМЕ „T2“

Когато се намирате в режим на показване на часа, натиснете S3, за да влезете в режим “T2”, след което задръжте бутон S1.

ВНИМАНИЕ:

Сверяването на дигиталното време е отделно от това на аналоговото. Настойките на двете са различни.

S2(adjust) S2(adjust) S2(select)

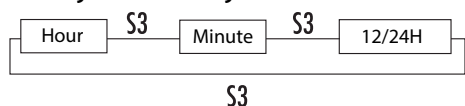

ВНИМАНИЕ:

- 1 - В режим “T2” аналоговото време не се променя при сверяване на дигиталното време.
- 2 - Числото на датата може да се увеличава или намалява най-малко с един ден.
- 3 - Минутите не бива да се сверяват в режим “T2”.

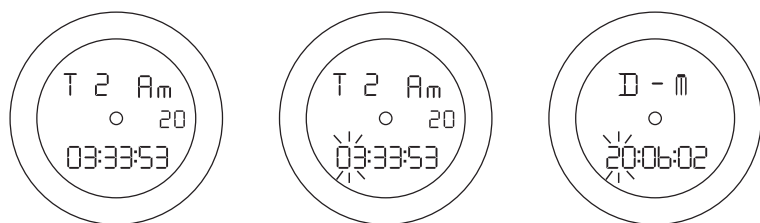

T2 Time setting Mode

РЕЖИМ „АЛАРМА“

- 1 - Завъртете S2 нагоре, за да влезете в режим „Аларма“.
- 2 - Натиснете S1, за да включите или изключите алармата.
- 3 - Натиснете и задръжте S1 за 3 секунди, за да влезете в режим на настройка.
- 4 - Завъртете S2 по посока на часовниковата стрелка или обратно, за да изберете съответно по-голяма или по-малка цифра.
- 5 - Натиснете S3, за да изберете коя стойност да промените.
- 6 - Натиснете S1, за да излезете от режима на настройка.

S2 (adjust) S2 (adjust)

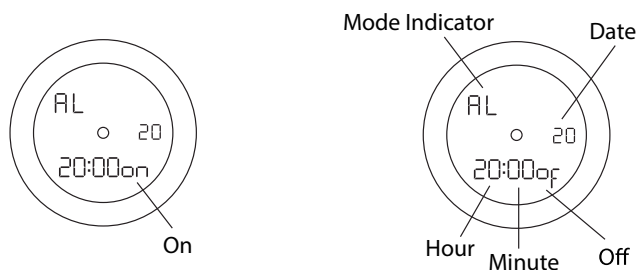
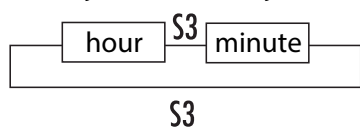

ВНИМАНИЕ:

- 1- Показанията часове-минути и ден-месец-година се разменят непрекъснато.
- 2 - Аларма по разписание е включена автоматично, когато зададеният час е в бъдеще време. Натиснете S1, за да включите или изключите алармата.
- 3 - Ако желаното време е в миналото, на дисплея ще бъде изписано OFF. При натискане на S1 ще се изписва “No Function”.
- 4 - При стартиране алармата издава звук в продължение на 60 секунди. За да го спрете, натиснете произволен бутон.

ХРОНОГРАФ

- 1 - Завъртете S2 нагоре, за да влезете в режим „Хронограф“.
- 2 - Натиснете S1, за да стартирате хронографа.
- 3 - Натиснете S1, за да спрете отброяването и да активирате функцията ADD за натрупано време; разделете отброяването време чрез S3.
- 4 - При спряно отброяване натиснете S3, за да нулирате данните.

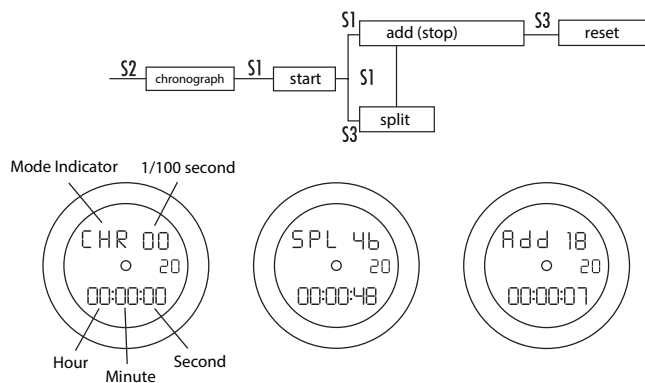

ВНИМАНИЕ:

- 1 - Максимален обхват на хронографа: 99 дни 23 часа 59 минути и 59 секунди (Резолюция: 1/100 от секундата до 24 часа или 1 секунда за остатъка).
- 2 - Функции ADD и SPLIT се поддържат.

ОБРАТНО БРОЕНЕ

- 1 - Завъртете S2 нагоре, за да влезете в режим „Таймер“ (обратно броене).
- 2 - Натиснете и задръжте S1 в продължение на 3 секунди, за да влезете в режим на настройка, като следвате посочените стъпки.

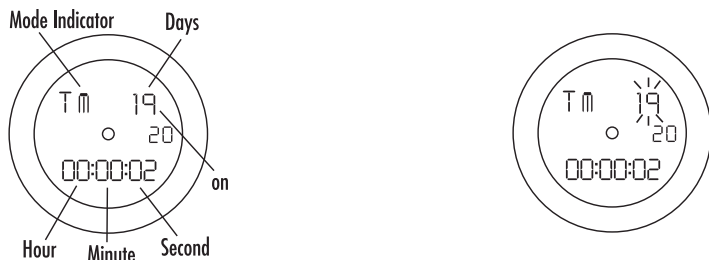
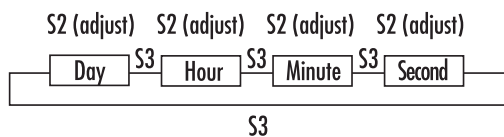

ВНИМАНИЕ:

- 1 - Натиснете S1, за да стартирате или спрете таймера. Натиснете S3, за да нулирате данните.
- 2 - При натискане на бутон S3 по време на изброяването на дисплея ще се изпише “No Function”.
- 3 - Максимален обхват: 99 дни 23 часа 59 минути и 59 секунди.
- 4 - Звуков сигнал в продължение на 60 секунди съобщава, че времето е изтекло. За да го спрете, натиснете произволен бутон.

МЕЖДУНАРОДЕН СЕРВИЗ

РЕМОНТНИ ДЕЙНОСТИ СЛЕД ЗАКУПУВАНЕ / ДОПЪЛНИТЕЛНО ОБСЛУЖВАНЕ

ЦЕНТЪР ЗА ОБСЛУЖВАНЕ СЛЕД ЗАКУПУВАНЕ НА ПРОДУКТИТЕ

Какво следва да извърши Fashion Days?

Fashion Days следва (1) да поправи дефектния часовник без никакви разноски за клиента в срок до 30 дни след предявяване на рекламацията или (2) да възстанови сумата, платена от клиента. Клиентът е длъжен да спазва правилата за рекламация на продукт, описани в този сертификат за гаранция и в секция „Общи условия“ на страницата на Fashion Days.

Рекламация

Клиентът може да предяви рекламация съгласно разпоредбите на Закона за защита на потребителите:

Чл. 112. (1) При несъответствие на потребителската стока с договора за продажба потребителят има право да предяви рекламация, като поиска от продавача да приведе стоката в съответствие с договора за продажба. В този случай потребителят може да избира между извършване на ремонт на стоката или замяната ѝ с нова, освен ако това е невъзможно или изборият от него начин за обезщетение е непропорционален в сравнение с другия.

(2) Смята се, че даден начин за обезщетяване на потребителя е непропорционален, ако неговото използване налага разходи на продавача, които в сравнение с другия начин на обезщетяване са неразумни, като се вземат предвид:

1. стойността на потребителската стока, ако нямаше липса на несъответствие;
2. значимостта на несъответствието;
3. възможността да се предложи на потребителя друг начин на обезщетяване, който не е свързан със значителни неудобства за него.

Чл. 113. (1) (Нова - ДВ, бр. 18 от 2011 г.) Когато потребителската стока не съответства на договора за продажба, продавачът е длъжен да я приведе в съответствие с договора за продажба.

(2) (Предишна ал. 1 - ДВ, бр. 18 от 2011 г.) Привеждането на потребителската стока в съответствие с договора за продажба трябва да се извърши в рамките на един месец, считано от предявяването на рекламацията от потребителя.

(3) (Предишна ал. 2, изм. - ДВ, бр. 18 от 2011 г.) След изтичането на срока по ал. 2 потребителят има право да развали договора и да му бъде възстановена заплатената сума или да иска намаляване на цената на потребителската стока съгласно чл. 114.

(4) (Предишна ал. 3 - ДВ, бр. 18 от 2011 г.) Привеждането на потребителската стока в съответствие с договора за продажба е безплатно за потребителя. Той не дължи разходи за експедиране на потребителската стока или за материали и труд, свързани с ремонта ѝ, и не трябва да понася значителни неудобства.

(5) (Предишна ал. 4 - ДВ, бр. 18 от 2011 г.) Потребителят може да иска и обезщетение за претърпените вследствие на несъответствието вреди.

Чл. 114. (1) При несъответствие на потребителската стока с договора за продажба и когато потребителят не е удовлетворен от решаването на рекламацията по чл. 113, той има право на избор между една от следните възможности:

1. разваляне на договора и възстановяване на заплатената от него сума;
2. намаляване на цената.

(2) Потребителят не може да претендира за възстановяване на заплатената сума или за намаляване цената на стоката, когато търговецът се съгласи да бъде извършена замяна на потребителската стока с нова или да се поправи стоката в рамките на един месец от предявяване на рекламацията от потребителя.

(3) (Нова - ДВ, бр. 61 от 2014 г., в сила от 25.07.2014 г.) Търговецът е длъжен да удовлетвори искане за разваляне на договора и да възстанови заплатената от потребителя сума, когато след като е удовлетворил три рекламации на потребителя чрез извършване на ремонт на една и съща стока, в рамките на срока на гаранцията по чл. 115, е налице следваща поява на несъответствие на стоката с договора за продажба.

(4) (Предишна ал. 3 - ДВ, бр. 61 от 2014 г., в сила от 25.07.2014 г.) Потребителят не може да претендира за разваляне на договора, ако несъответствието на потребителската стока с договора е незначително.

Чл. 115. (1) Потребителят може да упражни правото си по този раздел в срок до две години, считано от доставянето на потребителската стока.

(2) Срокът по ал. 1 спира да тече през времето, необходимо за поправката или замяната на потребителската стока или за постигане на споразумение между продавача и потребителя за решаване на спора.

(3) Упражняването на правото на потребителя по ал. 1 не е обвързано с никакъв друг срок за предявяване на иск, различен от срока по ал. 1.

Рекламацията на потребителска стока може да се предяви до две години от доставката на стоката, но не по-късно от два месеца от установяване на несъответствието с договореното.

Ограничения Гаранцията не покрива: (1) дефекти или повреди (видими или скрити), причинени при употреба на неправилен тип батерии, които не отговарят на типа, определен в препоръките на Fashion Days или указанията на производителя, както и при поставяне на изтощени батерии в часовника; (2) дефекти, възникнали при инциденти, неправилна или небрежна употреба на продукта (удари, издрасквания, вдлъбнатини или счупени елементи) или при изменения и поправки, извършени от неоторизирани лица.

Гаранцията не покрива батерия, стъкло, обезцветяване или падане на покритието, както и износване при нормална употреба. Външни фактори, извън контрол от страна на Fashion Days, могат да доведат до проблеми с водоустойчивостта на часовника. Fashion Days не носи отговорност за повреди, появили се при тези условия. Гаранцията покрива нарушена водоустойчивост единствено за нови часовници, закупени от Fashion Days.

Единствена и изключителна гаранция

АЗИ ГАРАНЦИЯ ИЗРИЧНО ЗАМЕНЯ ВСИЧКИ ДРУГИ ГАРАНЦИИ, ПРЕКИ ИЛИ КОСВЕНИ, ВКЛЮЧИТЕЛНО, ДОКОЛКОТО ТОВА Е РАЗРЕШЕНО ОТ ЗАКОНА, ВСЯКА КОСВЕНА ГАРАНЦИЯ ЗА ПРИГОДНОСТ ЗА ОПРЕДЕЛЕНА ЦЕЛ, И ВСЯКО ДРУГО ЗАДЪЛЖЕНИЕ ОТ СТРАНА НА FASHION DAYS, ВКЛЮЧИТЕЛНО, НО БЕЗ ДА СЕ ОГРАНИЧВА ДО, ВСИЧКИ ЗАДЪЛЖЕНИЯ ВЪВ ВРЪЗКА СЪС СЛУЧАЙНИ, ПОСЛЕДВАЩИ И СПЕЦИАЛНИ ЩЕТИ

Телефон Обслужване на клиенти: 0700 17 660 (на цената на един градски разговор)
Имейл Обслужване на клиенти: fashion@fashiondays.bg

Териториалният обхват на настоящата гаранция е територията на: Република България.

В случай на рекламация, същата може да бъде предявена по следния ред и адрес: „Данте Интернешънъл“ С.А., Румъния, ул. „Italia“, номер 1-7, Chiajna, Илфов, Румъния. EuroPolis Logistic Park (Cefin) , склад 10 или на fashion@fashiondays.bg или на телефон 0700 17 660.

Настоящият сертификат за гаранция се предоставя от „Данте интернешънъл“ С.А., дружество, регистрирано в румънския Търговски регистър с номер J40/372/2002, със седалище и адрес на управление: Румъния, гр. Букурещ, шосе: Virtutii номер 148, сектор 6 и адрес за кореспонденция Румъния, Voluntari, шосе .Bucuresti Nord номер 15-23, Swan Office Park, Windsor Building, ет. 5, jud Ilfov .

KARÓRÁK

JÓTÁLLÁS A JÓTÁLLÁS FELTÉTELEI

- A Fashion Days a megvásárolt termékekre a kiszállítás napjától kezdődően 24 hónapos jótállást biztosít.
- Panasz esetén a vásárló köteles a karórával együtt visszaküldeni az eredeti Fashion Days jótállást az eredeti számlával együtt.
- A vásárló köteles a terméket a használati útmutatóban leírtak szerint használni.
- A jótállás kiterjed a termék hiányzó tartozékaira és alkatrészeire is.
- Fashion Days fenntartja a jogot a jótállás megtagadására abban az esetben, ha a terméken látható nyomai vannak a vásárló által okozott sérüléseknek. (lásd lentebb)
- A jótállás időtartama a megjavított termék vásárló részére történő visszaküldésével újrakezdődik.
- A jótállás csak a karóra mechanikai és gyártási hibáira terjed ki.
- Fashion Days fenntartja a jogot, hogy csere helyett a termék árát térítse vissza - raktáron nem lévő termék esetén.

A JÓTÁLLÁS NEM TERJED KI AZ ALÁBBI ALKATRÉSZEKRE:

- Üveg, tok, gomb, szíj, bevonat, matrica, elem
- Jótállási igényeket csak írásban fogad el a Fashion Days.
Kérjük, küldje el a karórát az eredeti csomagolásban az eredeti számlával és jótállással.
- Balesetektől eredő problémák (ütés, törés stb.), nem megfelelő használat, nem eredeti elem, lemerült elem karórában hagyása, javítás és/vagy illetéktelen beavatkozás esetén a jótállás nem vonatkozik. Az elem, az üveg, a bevonat elszíneződése, a normál viselet és kopás következménye szintén nem tartozik a jótállásba.
- Jótállás időtartama alatt történő alkatrészek javítása és cseréje kizárólag a gyártó által meghatározott hivatalos szervízpartnerrel lehetséges.

Local FD
STAMP

HASZNÁLATI ÚTMUTATÓ

Köszönjük, hogy megtisztelte a Fashion Days oldalát bizalmával és minket választott. Kérjük, figyelmesen olvassa el az alábbi használati útmutatónkat karórája optimális működése érdekében.

FONTOS TUDNIVALÓK

A csavaros koronával rendelkező karóráknál először csavarja ki a koronát, majd húzza ki a külső pozícióba, és állítsa be az időt. Csavarja vissza a koronát a beállítást követően. Még vízálló karórák esetében se működtesse a koronát és a nyomógombokat, ha a karóra víz alatt van. A tömítés védelme érdekében mindig győződjön meg róla, hogy a korona szorosan vissza van csavarozva.

MEGJEGYZÉS

Az idő beállításakor (a korona 1., vagy 2. pozícióba állításával, típustól függően) a mutatók megállnak. Ha a másodperc mutató 2-4 másodperceket ugrik, ez azt jelenti, hogy az elem majdnem teljesen lemerült. Nézze meg az órát a mellékelt füzetben kijelölt hivatalos szervízpartnerrel.

AUTOMATA KARÓRA

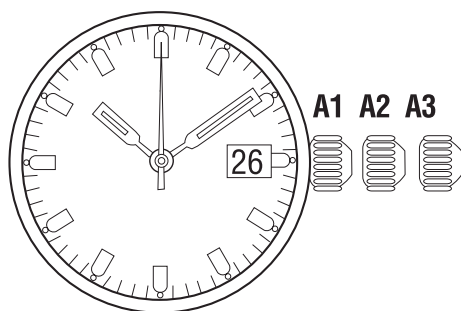

FUNKCIÓK: óra, perc, másodperc, 3 óránál dátum.

IDŐBEÁLLÍTÁS: csavarja ki a koronát, húzza ki a külső, A3 pozícióba, csavarja az óramutató járásával megegyező irányba a kívánt időpontig.

DÁTUM: csavarja ki a koronát, húzza ki a középső, A2 pozícióba, csavarja az óramutató járásával megegyező irányba, minden kattánás egy nappal továbbítja a beállítást (1-31).

FIGYELMEZTETÉS: Ne állítsa át a dátumot este 22:00 és hajnali 3:00 között.

AUTOMATA GMT

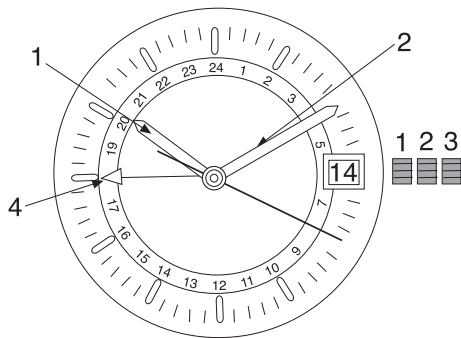

FUNKCIÓK

Helyi idő kijelzése (pl. Rejkjavik 22:00 óra) a óra (1) és a perc (2) mutatóval; egy másik időzóna (pl. New York 18:00 óra) kiválasztható egy további mutató segítségével (4) amely 24 óra alatt tesz meg egy teljes fordulatot.

- 1 – normál pozíció
- 2 – dátum beállítás
- 3 – mutató beállítás

AUTOMATA KRONOGRÁF ÓRA

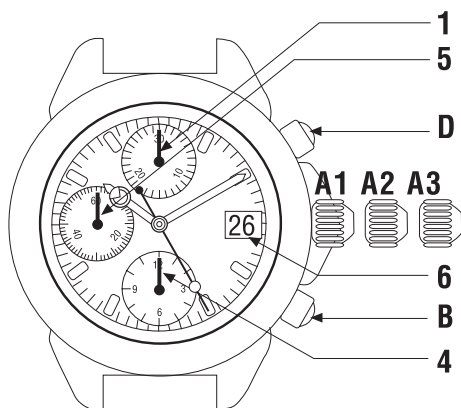

FUNKCIÓK: óra, perc, másodperc. Kis másodperc számláló az 5. pozícióban, dátum kijelző a 6. pozícióban.

KRONOGRÁF FUNKCIÓK: óra, perc, másodperc. 12 órás számláló a 4. pozícióban, perc számláló az 1. pozícióban. Másodperc mutató a számlap közepén.

IDŐBEÁLLÍTÁS: Csavarja ki a koronát, húzza ki a külső, A3 pozícióba, csavarja az óramutató járásával egyező irányba a kívánt időhöz.

DÁTUMBEÁLLÍTÁS: Csavarja ki a koronát, húzza ki a középső, A2 pozícióba, csavarja az óramutató járásával egyező irányba, minden kattánás egy nappal továbbítja a beállítást (1-31).

KRONOGRÁF ÜZEMMÓD: Az időmérés beállításához nyomja meg a "D" gombot, a másodperc mutató a számlap közepén azonnal elindul. Minden teljes fordulat végén a mutató az 1. pozícióban levő perc számláló mutatója elindul, jelezve az eltelt percek számát. 60 perc után a 4. pozícióban található óra számláló automatikusan megkezd az

időmérés kezdete óta eltelt órákat számolni. Az időmérést a "D" nyomógomb megnyomásával lehet leállítani. A számlálót a "B" nyomógomb megnyomásával lehet lenullázni.

FIGYELMEZTETÉS: ne állítsa át a dátumot este 19:00 és hajnali 3:00 óra között.

KVARC

IDŐBEÁLLÍTÁS

Húzza a koronát a külső pozícióba, és a mutatók mozgatásához fordítsa el bármelyik irányba.

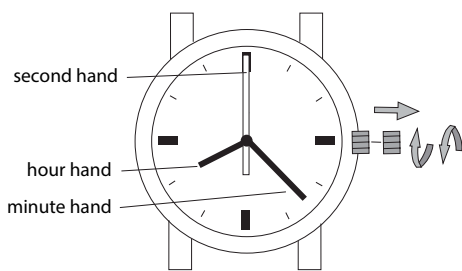

NAP ÉS DÁTUMKIJEZŐS KVARC KARÓRA

DÁTUMBEÁLLÍTÁS

Húzza ki a koronát a középső pozícióba és forgassa az óramutató járásával egyező irányba.

IDŐBEÁLLÍTÁS

Húzza ki a koronát a külső pozícióba és forgassa bármelyik irányba a mutatók mozgásához.

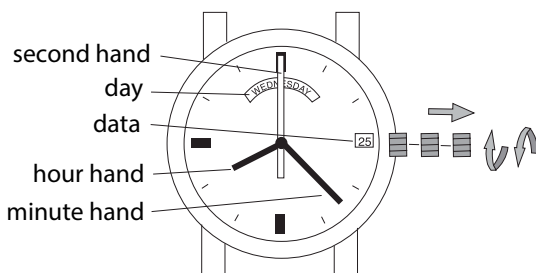

SVÁJCI 1/10 MÁSODPERC MUTATÓS KRONOGRÁF KARÓRA

IDŐ KIJELZŐ FUNKCIÓ

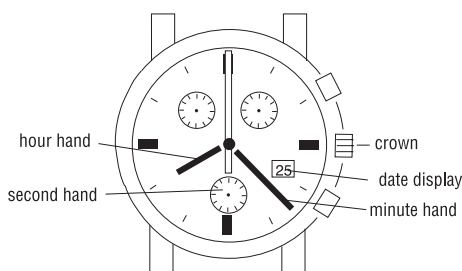

KRONOGRÁF FUNKCIÓ

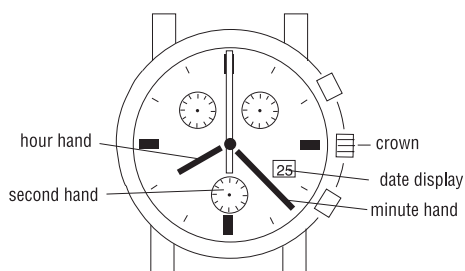

IDŐBEÁLLÍTÁS

- 1 - Csavarja ki a koronát (amennyiben csavarható).
- 2 - Húzza ki a külső pozícióba.
- 3 - Forgassa bármelyik irányba a mutatók mozgásához.
- 4 - Állítsa vissza a koronát a normál helyzetbe.
- 5 - Csavarja vissza a koronát.

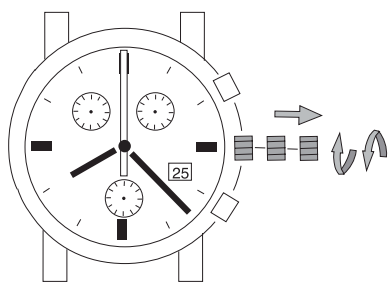

TUDNIVALÓ

Ha a koronát a külső pozícióba húzza, a másodperc mutató mozgása leáll.

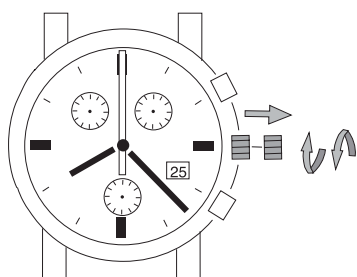

DÁTUMBEÁLLÍTÁS

- 1 - Csavarja ki a koronát (ha csavarható).
- 2 - Húzza ki a koronát a középső pozícióba.
- 3 - Csavarja az óramutató járásával egyező irányba a dátum kijelző elmozdításához.
- 4 - Állítsa vissza a koronát a normál pozícióba.
- 5 - Csavarja vissza a koronát.

FONTOS

Ne hagyja a koronát a középső pozícióban 20 percnél tovább, mert így az óra nem méri az időt.

A KRONOGRÁF FUNKCIÓ HASZNÁLATA

Ha a kronográf kijelzők nem a megfelelő pozícióban állnak, olvassa el a 6. részt.

KRONOGRÁF

- 1 - Indítsa el az időmérést ("A" nyomógomb)
- 2 - Állítsa le az időmérést ("A" nyomógomb)
- 3 - Olvassa le a mért időt
- 4 - Állítsa a kijelzőket vissza a kiindulási pozícióba ("B" nyomógomb)

MEGJEGYZÉS

Az első és második lépés tetszés szerint ismételhető, hozzáadva az időméréshez.

RÉSZIDŐ MÉRÉS

- 1 - Indítsa el a kronográfot ("A" nyomógomb)
- 2 - Nyomja meg a részidő gombot ("B" nyomógomb)
- 3 - Olvassa le a részidőt
- 4 - Hozza be az eltelt időt ("B" nyomógomb)
- 5 - Állítsa le a kronográfot ("A" nyomógomb)
- 6 - Olvassa le a teljes mért időtartamot.
- 7 - Állítsa vissza a kiinduló pozíciót ("B" nyomógomb)

MEGJEGYZÉS

A 2 - 4 lépés tetszés szerint ismételhető, többszöri részidő mérésnél.

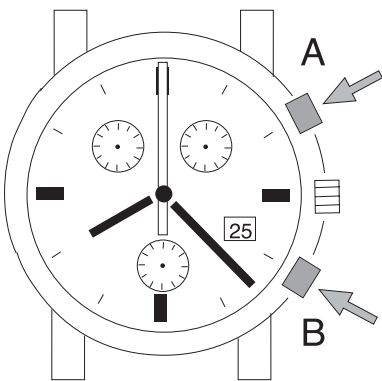
**A CHRONOGRAF KIJELZŐ LENULLÁZÁSA**

Elemcsere, vagy egyéb rendkívüli esemény után állítsa vissza a kronográfot kezdőpozícióba manuálisan.

PERC SZÁMLÁLÓ

- 1 - Csavarja ki a koronát (ha csavarható).
- 2 - Húzza ki a koronát a külső pozícióba.
- 3 - Állítsa vissza a számlálót kiindulási pozícióba ("A" nyomógomb).
- 4 - Állítsa vissza a koronát normál pozícióba.
- 5 - Csavarja vissza a koronát.

MÁSODPERC ÉS TIZEDMÁSODPERC SZÁMLÁLÓ

- 1 - Csavarja ki a koronát (ha csavarható)
- 2 - Húzza ki a koronát a középső pozícióba.
- 3 - Állítsa vissza a számlálót a kiindulási pozícióba ("B" nyomógomb).
- 4 - Állítsa vissza a koronát a normál pozícióba.
- 5 - Csavarja vissza a koronát.

MEGJEGYZÉS

Gyors lenullázáshoz (3. lépés) tartsa lenyomva a vonatkozó nyomógombot több mint egy másodpercig.

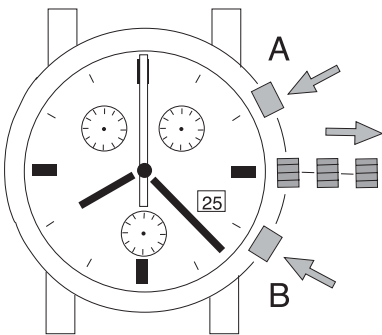

ANADIGIT

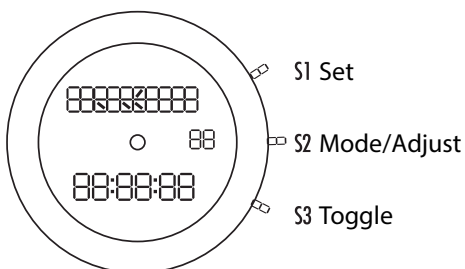

FUNKCIÓK:

Üzemmodok közötti váltás:

Normál idő, naptár, ébresztő, kronográf, időzítés, tiszta analóg üzemmod.

Üzemmodok közötti váltás:

Forgassa az S2 gombot az üzemmodok közötti léptetéshez (fel, illetve le).

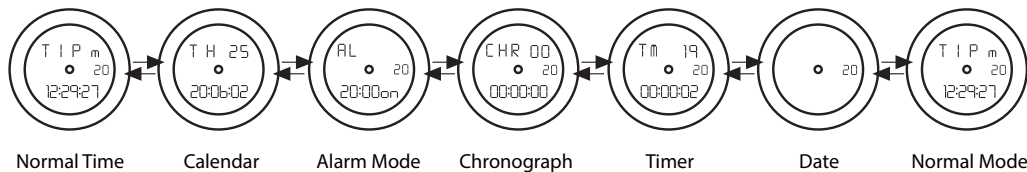

NORMÁL IDŐ

- 1 - Nyomja meg és tartsa nyomva 3 másodpercig a beállítás üzemmod eléréséhez, amíg az óra számjegyei villogni kezdenek.
- 2 - Forgassa az S2 gombot bármelyik irányba a számjegy növeléséhez vagy csökkentéséhez.
- 3 - Nyomja meg az S3 gombot az üzemmodok közötti léptetéshez.
- 4 - Nyomja meg az S1 gombot a beállítás üzemmodból való kilépéshez.

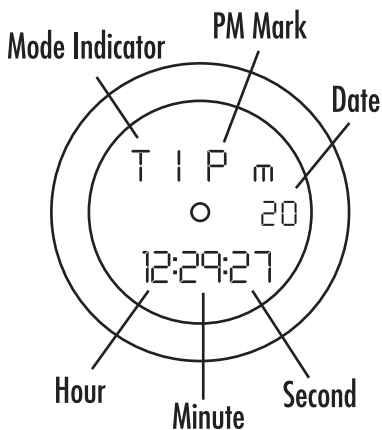
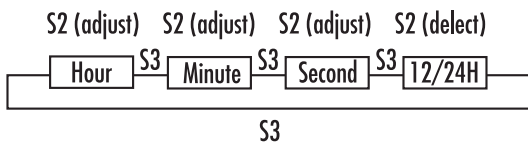

AZ ANALÓG BEÁLLÍTÁSHOZ

Húzza ki a koronát és fordítsa bármelyik irányba a mutatók mozgatásához.

A T2 IDŐ BEÁLLÍTÁSÁHOZ

A normál idő üzemmodban nyomja meg az S3 gombot a T2 idő eléréséhez, nyomja meg az S1 gombot 3 másodpercig a beállítás üzemmod eléréséhez és kövesse az alábbi utasításokat.

MEGJEGYZÉS

A digitális és analóg bállítási lépések eltérőek, vagyis a digitális beállítás az analóg beállítást nem változtatja meg.

Nyomja meg az S2 gombot, állítsa be az órát, a percet, és válassza ki a 12 vagy 24 órás üzemmódot. Nyomja meg az S3 gombot a beállítás rögzítéséhez.

S2(adjust) S2(adjust) S2(select)

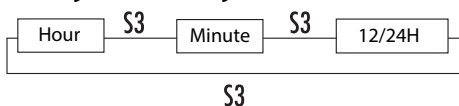

MEGJEGYZÉS

1 - A T2 idő üzemmódban az analóg beállítás nem változik a digitális beállítás megváltoztatásakor.

2 - A dátumot csak egy nappal lehet előre vagy vissza állítani.

3 - A percet ne módosítsa a T2 idő üzemmódban.

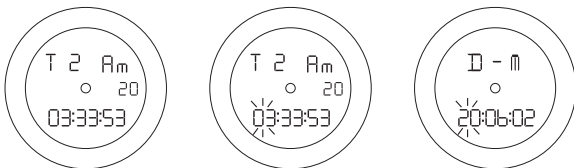

T2 Time setting Mode

ÉBRESZTŐ ÜZEMMÓD

1 - Forgassa a S2 gombot felfelé az ébresztő üzemmód eléréséhez.

2 - Nyomja meg az S1 gombot az ébresztő ki vagy bekapcsolásához.

3 - Tartsa lenyomva az S1 gombot 3 másodpercig a beállítás üzemmód eléréséhez.

4 - Forgassa az S2 gombot bármelyik irányba a számjegyek növeléséhez vagy csökkentéséhez.

5 - Nyomja meg az S3 gombot a beállítható elemek közötti léptetéshez.

6 - Nyomja meg az S1 gombot a beállításokból való kilépéshez.

S2 (adjust) S2 (adjust)

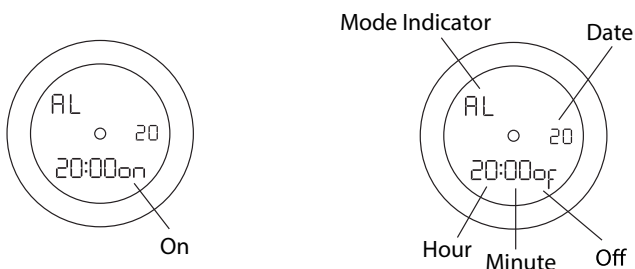
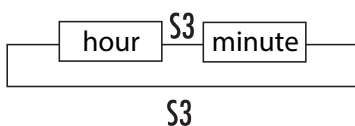

MEGJEGYZÉS

Az ébresztő 60 másodpercig csipog a beállított időben és bármelyik nyomógombbal leállítható.

KONKRÉT DÁTUMHOZ KÖTÖTT ÉBRESZTŐ:

- 1 - Az ébresztő üzemmódon belül nyomja meg az S3 nyomógombot a dátumhoz kötött ébresztő aktiválásához, majd ismét az ébresztő üzemmódba való visszalépéshez.
- 2 - Tartsa lenyomva 3 másodpercig az S1 nyomógombot a beállítások eléréséhez.
- 3 - Forgassa az S2 nyomógombot bármelyik irányba a számjegyek növeléséhez vagy csökkentéséhez.
- 4 - Nyomja meg az S3 nyomógombot a beállítási funkciók közötti léptetéshez.
- 5 - Nyomja meg az S1 nyomógombot a beállítás üzemmódból való kilépéshez.

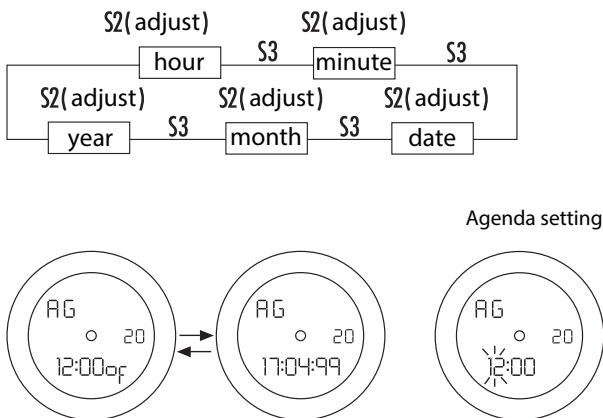

MEGJEGYZÉS:

- 1 - Óra-Perc illetve a Nap-Hónap-Év folyamatosan felváltva jelennek meg.
- 2 - A dátumhoz kötött ébresztő alapértelmezésben be van kapcsolva ha a beállított dátum egy jövőbeli időpont. Nyomja meg az S1 nyomógombot a dátumhoz kötött ébresztő ki vagy bekapcsolásához.
- 3 - Ha múltbeli időpontot próbál beállítani, a kijelző OFF-ot fog mutatni, és az S1 gomb megnyomására kiírja, hogy "No Function".
- 4 - Az ébresztő 60 másodpercig csipog a beállított időben és bármelyik nyomógombbal leállítható.

KRONOGRÁF

- 1 - Csavarja az S2 gombot felfelé a Kronográf üzemmód eléréséhez.
- 2 - Nyomja meg az S1 gombot az időmérés elindításához.
- 3 - Nyomja meg az S1 gombot a mérés leállításához és a hozzáadott idő megjelenítéséhez, vagy nyomja meg az S3 gombot a részidő kijelzéséhez.
- 4 - Ha befejezte az időmérést, állítsa kiindulási helyzetbe az S3 gomb lenyomásával.

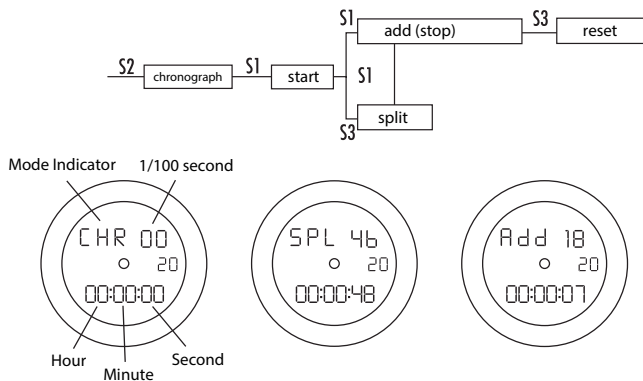

MEGJEGYZÉS:

- 1 - A maximum mérhető intervallum 99 nap, 23 óra, 59 perc, 59 másodperc. (Bontás: tizedmásodperc 24 órán belül, előlött 1 másodperc)
- 2 - Hozzáadott idő és részidő funkció támogatott.

VISSZASZÁMLÁLÓ

- 1 - Forgassa felfelé az S2 gombot a Visszaszámláló üzemmód eléréséhez.
- 2 - Tartsa nyomva 3 másodpercig az S1 gombot a beállítások eléréséhez és használja az S2 gombot a beállításokhoz.

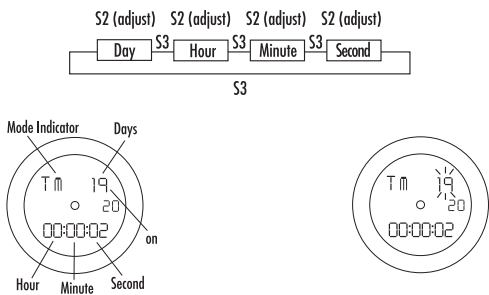

MEGJEGYZÉS:

- 1 - A visszaszámláló elindításához és leállításához nyomja meg az S1 gombot. Az S3 gombbal állítsa vissza kiindulási helyzetbe.
- 2 - A visszaszámlálás alatt az S3 gomb lenyomásakor a "No Function" felirat jelenik meg a kijelzőn.
- 3 - A maximum mérhető intervallum 99 nap, 23 óra, 59 perc, 59 másodperc.
- 4 - A visszaszámlálás végén 60 másodpercig sipoló hangot ad, amely bármelyik gomb lenyomásával leállítható.

GLOBÁLIS SZERVÍZ KÖZPONT

A JÓTÁLLÁS IDŐTARTAMA A KISZÁLLÍTÁS NAPJÁTÓL SZÁMÍTOTT 2 ÉV

A Fashion Days jótállást biztosít a következőkre: saját elbírálásától függően vagy díjmentesen megjavíttatja a hibás órát, vagy kicseréli egy új órára, vagy ha ilyen nincs raktárkészleten, visszafizeti a termék árát a panasz benyújtásától számított 30 napon belül.

Panasz esetén a vásárló köteles értesíteni a Fashion Days-t a hibáról írásban, ajánlott levélben, melynek postaköltségét a vásárló köteles állni, vagy e-mailben a hiba felfedezésétől számított 30 napon belül, de legkésőbb a kiszállítást követő 2 éven belül.

A hibás karórát az eredeti Fashion Days jótállással és az eredeti számlával együtt a következő címre kell elküldeni:

Dante International Kft.
Üllő, 1, K-Sped krt., 2225 Magyarország

A Fashion Days nem kötelezhető a szállítási költségek megtérítésére a hozzá javításra visszaküldött karórák esetén. Viszont a Fashion Days állja a megjavított óra vevőhöz történő kiszállításának költségeit. Egyik esetben sem terheli a Fashion Days-t a szállítás közben megsérült vagy elveszett óra értéke, ezek a vásárlót terhelik.

A jótállás nem terjed ki az alábbiakra: olyan hibák vagy sérülések, melyek a nem rendeltetésnek megfelelő használat, nem a gyártó előírásainak megfelelő elem használatából, illetve a lemerült elem karórában hagyásából erednek, vagy balesetek (ütés, törés, karcok, horpadások stb.) következményei. Átalakítás, javítás és/vagy illetéktelen beavatkozás esetén a jótállás érvényét veszti.

Az elem, üveg, a bevonat elszíneződése, a normál viselet és kopás következménye, illetve a karóra természetes előregedése a jótállás nem vonatkozik. Mivel külső tényezők, amik befolyásolják az óra vízállóságát, a Fashion Days hatáskörén kívül állnak, ezért a jótállás ezekre sem vonatkozik. A Fashion Days jótállása csak a weboldalon vásárolt új karórák vízállóságára vonatkozik.

Kizárolagos garancia.

EZ A GARANCIA FELÜLÍRJA A TÖRVÉNY KERETEIN BELÜL AZ ÖSSZES TÖBBI GARANCIÁT, BELEÉRTVE A GYÁRTÓ GARANCIÁJÁT.

S.C. DANTE INTERNATIONAL S.A.

Cégjegyzékszám: J40/372/2002; Adószám: 26915131-2-51

Telefon: +36 80 296 888

Email: fashion@fashiondays.hu